

Batterie betriebener Schalter kompatibel mit Friends of Hue

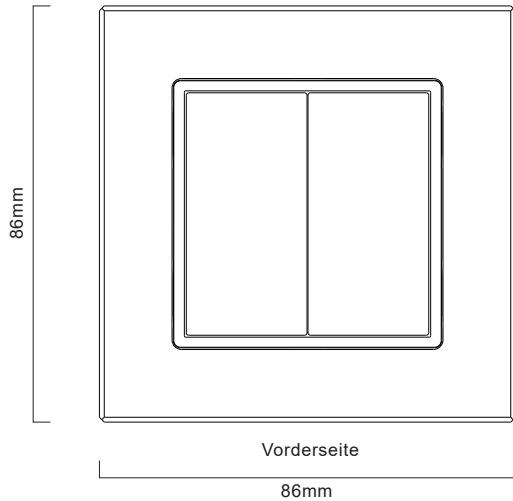

Wichtig: Bitte lesen Sie die Bedienungsanleitung aufmerksam vor der Installation

Funktionsbeschreibung



Der Schalter kann mit 3M Klebeband oder Schrauben befestigt werden, beides im Lieferumfang enthalten.

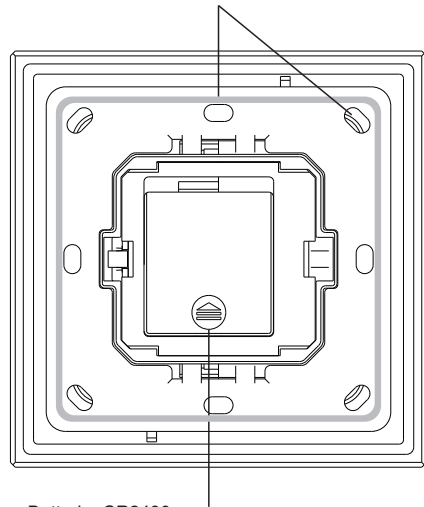
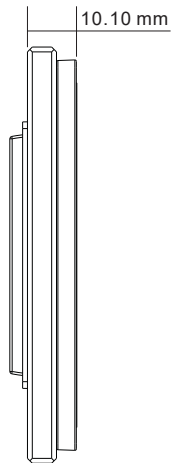

Batterie: CR2430
Vor dem ersten Gebrauch Bitte das Batteriefach öffnen und den Batterieschutz entfernen.

Rückseite

technische Daten

Schalter Type	Friends of Hue kompatibler Schalter
Funk Reichweite	10-30m
Funk Frequenz	2.4GHz
Stromversorgung	3V(1xCR2430 Batterie)
Knöpfe	4
Abmessungen	80.9x80.9x13.3mm / 86x86x14mm
Arbeitstemperatur	-20 °C ~ +45 °C
Luftfeuchtigkeit	10% ~ 95% RH nicht kondensierend
Schutzklasse	IP20

Produktbeschreibung

Dieser Schalter wurde mit Friends of Hue getestet. Friends of Hue Schalter arbeiten mit einer Funkfrequenz und kommunizieren mit der Philips Hue Bridge. Der Schalter nutzt eine CR2430 Batterie und bedient damit das Green Power ZigBee Modul. Dieser Schalter kann in der Hue App konfiguriert werden und steuert Lampen oder Räume unabhängig von einander. Die 4 Knöpfe können beliebig programmiert werden und es stehen die Funktionen An/Aus, hoch oder runter Dimmen und programmierte Szenen zur Verfügung.

Sicherheitshinweise

- Setzen Sie das Gerät NICHT der Feuchtigkeit aus

1. Schalter zur Hue Bridge hinzufügen

Schritt 1: Richten Sie Ihre Hue Bridge und fügen Sie Lampen und Räume, wie in der App Erläutern, hinzu.
Schritt 2: Drücken Sie nun unter Einstellungen "Einrichtung des Zubehörs", dann "Zubehör hinzufügen" und "Friends of Hue Schalter".

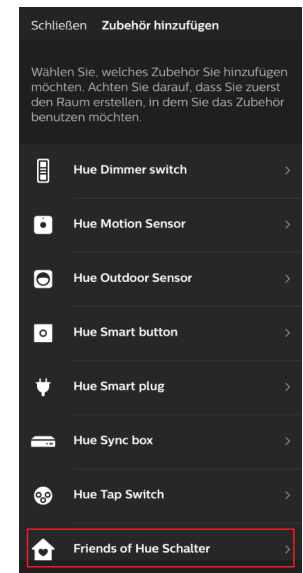
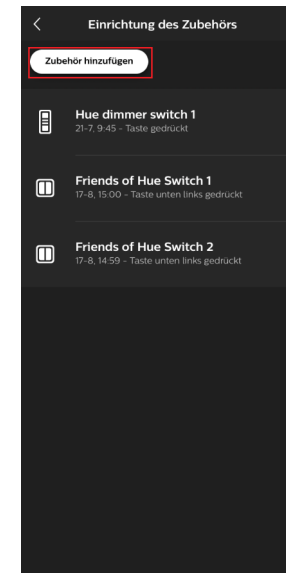
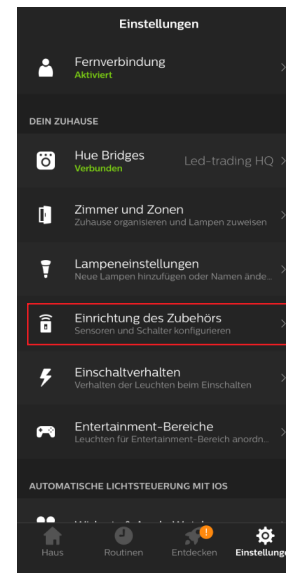

Schritt 3: Wählen Sie eine Marke aus, es ist egal welche es muss nur der Eckige Schalter sein. Dann folgen Sie der Anweisung in der Hue Bridge.

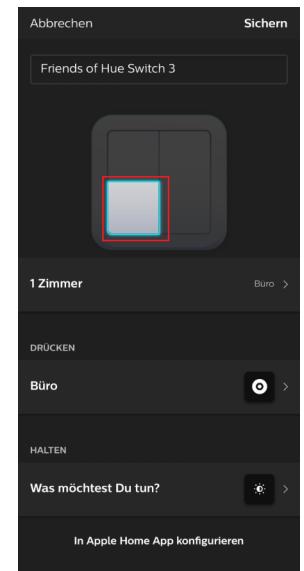
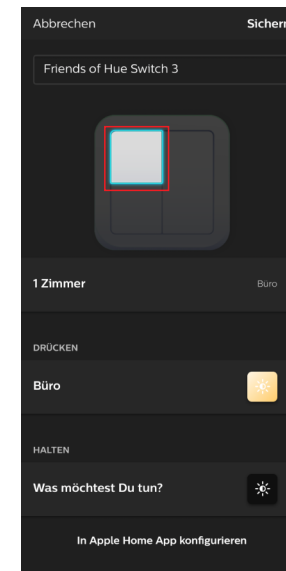
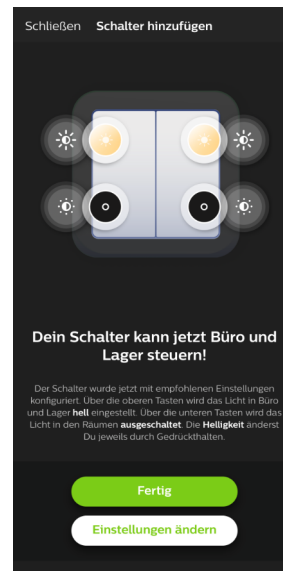
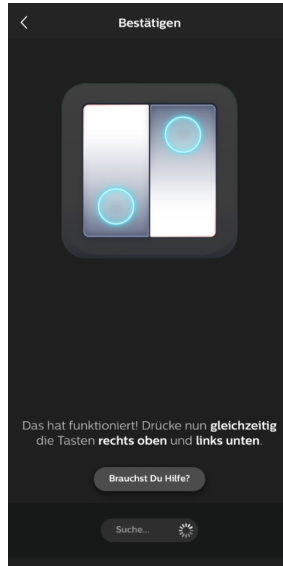
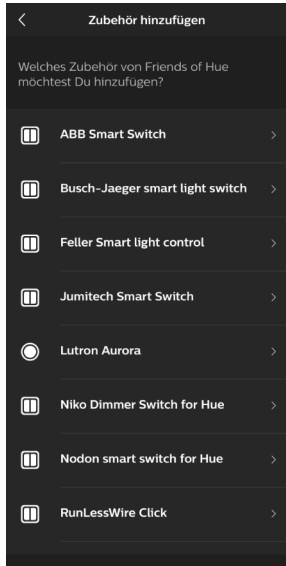

2. Raum zum steuern auswählen

Schritt 1: Wählen Sie einen Raum aus den Sie mit dem Linken Schalter und dann mit dem Rechten Schalter steuern möchten.

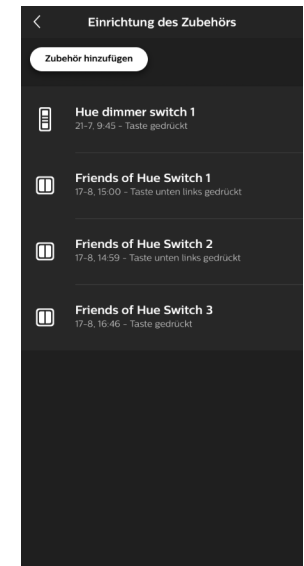
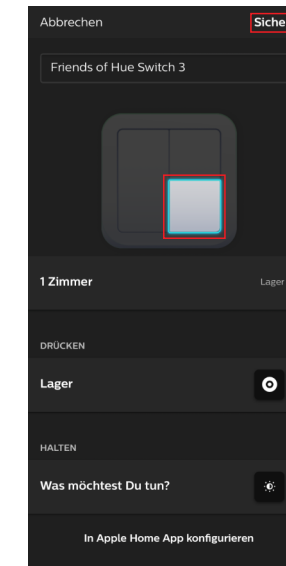
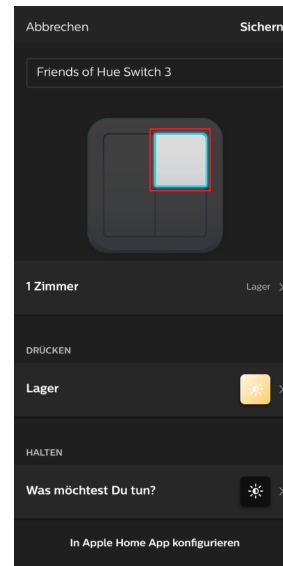
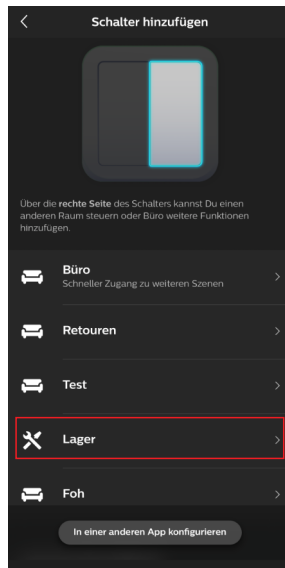
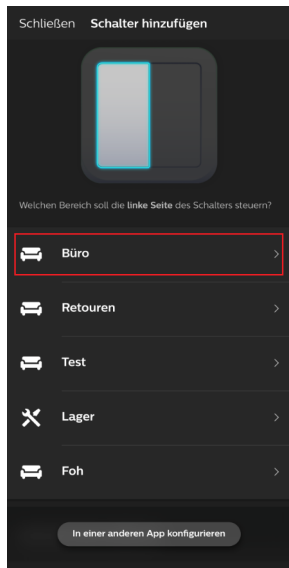

3. Schalter in der Hue App konfigurieren

Schritt 1: Nachdem der Schalter erfolgreich hinzugefügt wurde, können Sie die vorgeschlagenen Einstellung vom System verwenden oder diese nach belieben anpassen. Drücken Sie „Fertig“ wenn sie damit einverstanden sind oder „Einstellungen ändern“ wenn Sie etwas anpassen möchten. Alle 4 Knöpfe können separat konfiguriert werden, drücken Sie dazu einfach den Bereich des jeweiligen Knopfes.

4. Steuern Sie das Licht in dem gewählten Raum

Nachdem Sie alles konfiguriert haben, klicken Sie auf "Speichern" und Sie können den Schalter wie gewünscht verwenden.

Installation

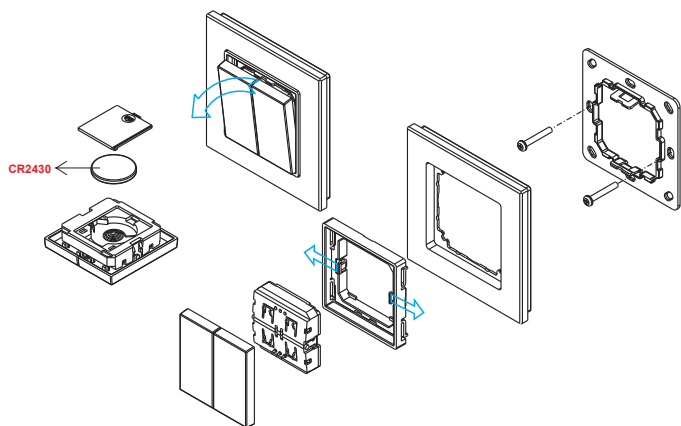

Das Modul im inneren ist Universell einsetzbar und kann in verschiedene System von unterschiedlichen Herstellern verwendet werden, siehe dazu die folgende Tabelle:

BERKER	S1, B1, B3, B7 glass
GIRA	Standard55, E2, Event, Esprit
JUNG	A500, Aplus
MERTEN	M-smart, M-Arc, M-Plan

Informationen gemäß §4 Absatz 4 Elektrogesetz

Folgende Batterien bzw. Akkumulatoren sind in diesem Elektrogerät enthalten
Batterietyp: CR2430 Chemische Zusammensetzung: Lithium (Li)

Angaben zur sicheren Entnahme der Batterien oder Akkumulatoren

- vergewissern Sie sich, ob die Batterie ganz entleert ist
- Batteriefach entfernen und Batterie vorsichtig entnehmen
- Die Batterie darf nicht im Hausmüll entsorgt werden. Bitte gib es entweder an uns zurück oder entsorge es an einer Annahmestelle für Wertstoffe.

Haftungsausschluss

Die Installation aller Komponenten darf nur durch eine Elektrofachkraft unter Beachtung aller zulässigen Normen und Vorschriften durchgeführt werden. Alle Schritten dieser Bedienungsanleitung sowie denen von weiteren verwendeten Komponenten sind unbedingt zu befolgen. Bitte lesen Sie die Bedienungsanleitung vor der Inbetriebnahme und Installation sorgfältig durch. LED-Trading haftet nicht für Unfälle oder Schäden, welche durch unsachgemäße Verwendung oder durch Anschluss der einzelnen Komponenten verursacht werden. Widerrechtliche Weitergabe und Vervielfältigungen sind untersagt.

EU-Konformitätserklärung

Hiermit erklären wir, LED-Trading Tobias Ebert, dass der Wandschalter den Richtlinien 2014/53/EU (RED), 2014/30/EU (EMV), 2014/35/EU (LVD) sowie 2011/65/EU (RoHS) entspricht. Der voll- ständige Text der EU- Konformitätserklärung kann auf Nachfrage zur Verfügung gestellt werden.

Entsorgung

Das Gerät darf nicht im Hausmüll entsorgt werden. Bitte gib es entweder an uns zurück oder entsorgen es an einer Annahmestelle für Wertstoffe.