

# Matter to DALI DT8 RGBWA+0/1-10V 2 in 1 Konverter

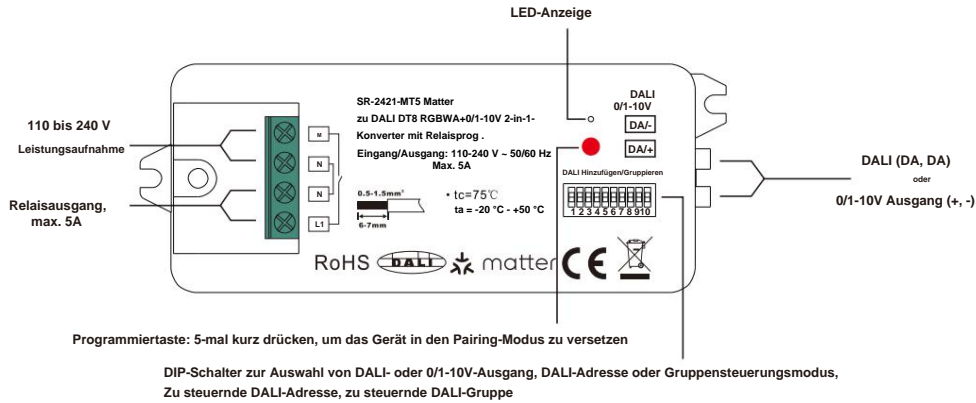

**Wichtig: Lesen Sie vor der Installation alle Anweisungen**

## Funktionseinführung



## Produktdaten

Eingang		Ausgang, DALI		Ausgabe, 0/1-10V	Ausgang, Relais		Umfeld		Sonstiges
Leistung	Signal	DALI PS Strom	DALI-Strom Verbrauch	Aktuell	Schaltspannung	Max. Strom	Betrieb Temperatur	Relative Luftfeuchtigkeit	Maße
110-240 VAC, max. 50 mA.			Max. 4 mA Max. 20 mA	110-240 V	Wechselstrom	Glühlampe: 5 A LED: 1,6 A	-20y→+50y 8% bis 80%	95x37x20mm	

- Matter to DALI DT8 RGBWA+0/1-10V 2 in 1 Konverter basierend auf Zigbee 3.0
- Materieingangsanschluss, DALI-Signalausgang zur DALI-Leitung oder 0/1-10V-Signalausgang, 110-240VAC-Stromeingang
- Mit Relaisausgang, max. 5 A für herkömmliche Glühlampen und HV-Halogenlampen, max. 1,6 A für LED-Last
- Kompatibel mit der universellen Matter-Over-Thread-Plattform
- DALI-Signal oder 1-10V-Signalausgang wählbar per DIP-Schalter
- Integriertes DALI-Bus-Netzteil, kein zusätzliches DALI-Bus-Netzteil erforderlich
- Mit max. 50mA DALI Busstromausgang
- Zur Versorgung von bis zu 25 DALI-Vorschaltgeräten mit Steuerstrom
- Farbsteuerung gemäß DALI-Spezifikationen des Device Type 8,
- DALI-Adresssteuerungsmodus oder Gruppensteuerungsmodus über DIP-Schalter wählbar
- Ermöglicht die Auswahl der über DIP-Schalter zu steuernden DALI-Adresse (00-63) • Ermöglicht die Auswahl der über DIP-Schalter zu steuernden DALI-Gruppe (0-15) • Ermöglicht die Steuerung von 1 DALI-Gerätegruppe oder 1 DALI-Adresse auf der DALI-Leitung • Ermöglicht die Steuerung aller Geräte auf der DALI-Leitung per Broadcast
- Wasserdichtigkeitsgrad: IP20

## Sicherheit und Warnungen

- Stellen Sie die DIP-Schalter NICHT ein, wenn das Gerät mit Strom versorgt wird. • Installieren Sie das Gerät NICHT, wenn das Gerät mit Strom versorgt wird. • Setzen Sie das Gerät KEINER Feuchtigkeit aus.

## Betrieb

1) Wählen Sie DALI oder 0/1-10V Ausgang mit dem Drehschalter 10



Hinweis: Bitte wählen Sie zuerst das Ausgangssignal mit dem Wählschalter aus.

2) Wählen Sie die DALI-Adresse oder den Gruppensteuerungsmodus mit dem Drehschalter 7

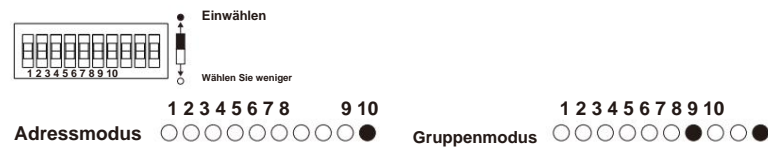

Hinweis: Sobald der DALI-Ausgang ausgewählt ist, wählen Sie bitte anschließend mit dem Wählschalter den Adresssteuerungsmodus oder den Gruppensteuerungsmodus aus.

3) Wählen Sie die zu steuernde DALI-Gruppe mit den Drehschaltern 2-6 aus.

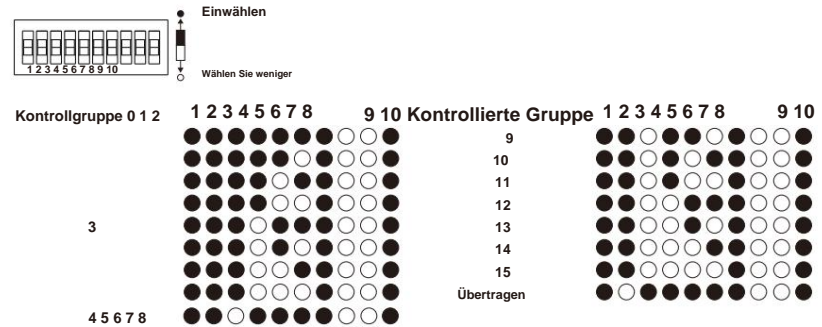

- Hinweis: 1) Sobald der DALI-Gruppensteuerungsmodus ausgewählt ist, wählen Sie bitte anschließend die DALI-Gruppe (0-15 wählbar) aus, die über Wählschalter auf der DALI-Leitung gesteuert werden soll.  
2) Es werden die Betriebsgeräte gesteuert, die der ausgewählten DALI-Gruppe auf der DALI-Leitung zugeordnet sind.  
3) Die Betriebsgeräte müssen zunächst durch einen DALI-Mastercontroller gruppiert werden; weitere Informationen finden Sie im Benutzerhandbuch des entsprechenden Mastercontrollers.

4) Wählen Sie die zu steuernde DALI-Adresse mit den Drehschaltern 1-6

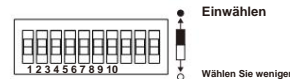

Kontrollierte Adresse	1	2	3	4	5	6	7	8	9	10	00	01	02	03	04	05
06	●	●	●	●	●	●	●	●	○	○	○	○	○	○	○	○
07	●	●	●	●	●	●	●	○	○	○	○	○	○	○	○	○
08	●	●	●	●	●	●	○	○	○	○	○	○	○	○	○	○
09	●	●	●	●	●	○	○	○	○	○	○	○	○	○	○	○
10	●	●	○	○	○	○	○	○	○	○	○	○	○	○	○	○
11	●	●	○	○	○	○	○	○	○	○	○	○	○	○	○	○
12	●	●	○	○	○	○	○	○	○	○	○	○	○	○	○	○
13	●	●	○	○	○	○	○	○	○	○	○	○	○	○	○	○
14	●	○	○	○	○	○	○	○	○	○	○	○	○	○	○	○
15	●	○	○	○	○	○	○	○	○	○	○	○	○	○	○	○
16	●	○	○	○	○	○	○	○	○	○	○	○	○	○	○	○
17	●	○	○	○	○	○	○	○	○	○	○	○	○	○	○	○
18	●	○	○	○	○	○	○	○	○	○	○	○	○	○	○	○
19	●	○	○	○	○	○	○	○	○	○	○	○	○	○	○	○
20	●	○	○	○	○	○	○	○	○	○	○	○	○	○	○	○
21	●	○	○	○	○	○	○	○	○	○	○	○	○	○	○	○
22	●	○	○	○	○	○	○	○	○	○	○	○	○	○	○	○
23	●	○	○	○	○	○	○	○	○	○	○	○	○	○	○	○
24	●	○	○	○	○	○	○	○	○	○	○	○	○	○	○	○
25	●	○	○	○	○	○	○	○	○	○	○	○	○	○	○	○
26	●	○	○	○	○	○	○	○	○	○	○	○	○	○	○	○
27	●	○	○	○	○	○	○	○	○	○	○	○	○	○	○	○
28	●	○	○	○	○	○	○	○	○	○	○	○	○	○	○	○
29	●	○	○	○	○	○	○	○	○	○	○	○	○	○	○	○
30	●	○	○	○	○	○	○	○	○	○	○	○	○	○	○	○
31	●	○	○	○	○	○	○	○	○	○	○	○	○	○	○	○

Kontrollierte Adresse	1	2	3	4	5	6	7	8	9	10
32	○	○	○	○	○	○	○	○	○	○
33	○	○	○	○	○	○	○	○	○	○
34	○	○	○	○	○	○	○	○	○	○
35	○	○	○	○	○	○	○	○	○	○
36	○	○	○	○	○	○	○	○	○	○
37	○	○	○	○	○	○	○	○	○	○
38	○	○	○	○	○	○	○	○	○	○
39	○	○	○	○	○	○	○	○	○	○
40	○	○	○	○	○	○	○	○	○	○
41	○	○	○	○	○	○	○	○	○	○
42	○	○	○	○	○	○	○	○	○	○
43	○	○	○	○	○	○	○	○	○	○
44	○	○	○	○	○	○	○	○	○	○
45	○	○	○	○	○	○	○	○	○	○
46	○	○	○	○	○	○	○	○	○	○
47	○	○	○	○	○	○	○	○	○	○
48	○	○	○	○	○	○	○	○	○	○
49	○	○	○	○	○	○	○	○	○	○
50	○	○	○	○	○	○	○	○	○	○
51	○	○	○	○	○	○	○	○	○	○
52	○	○	○	○	○	○	○	○	○	○
53	○	○	○	○	○	○	○	○	○	○
54	○	○	○	○	○	○	○	○	○	○
55	○	○	○	○	○	○	○	○	○	○
56	○	○	○	○	○	○	○	○	○	○
57	○	○	○	○	○	○	○	○	○	○
58	○	○	○	○	○	○	○	○	○	○
59	○	○	○	○	○	○	○	○	○	○
60	○	○	○	○	○	○	○	○	○	○
61	○	○	○	○	○	○	○	○	○	○
62	○	○	○	○	○	○	○	○	○	○
63	○	○	○	○	○	○	○	○	○	○

- Hinweis: 1) Sobald der DALI-Adresssteuerungsmodus ausgewählt ist, wählen Sie bitte anschließend die DALI-Adresse (00-63 wählbar) aus, die über Wählschalter auf der DALI-Leitung gesteuert werden soll.  
 2) Es wird das Betriebsgerät mit der gewählten DALI-Adresse auf der DALI-Leitung gesteuert.

**Betrieb**

1. Führen Sie die Verkabelung ordnungsgemäß gemäß Anschlussplan durch.

2. Dieses Matter-Thread-Gerät ist ein drahtloser Empfänger, der mit einer Vielzahl von Matter-kompatiblen Systemen kommuniziert. Dieser Empfänger empfängt drahtlose Funksignale vom kompatiblen Matter-System und wird über diese gesteuert.

3. Zu einem Matter-Border-Router hinzufügen und über die Matter-Plattform steuern:

Hinweis: Ein Apple HomePod mini wird als Matter-Randrouter zum Hinzufügen und Steuern des Geräts verwendet. Informationen zum Hinzufügen und Steuern von Matter-Geräten anderer Matter-Randrouter finden Sie in deren Benutzerhandbüchern.

Schritt 1: Bereiten Sie ein iPhone (iOS 16.2 oder höher) oder iPad (iPadOS 16.2 oder höher) mit der neuesten Firmware-Version vor, und bereiten Sie einen Apple HomePod mini mit der neuesten Firmware-Version vor.

Schritt 2: Verbinden Sie das iPhone oder iPad mit Ihrem WLAN-Heimnetzwerk. Starten Sie die Apple Home-App und richten Sie den HomePod mini gemäß den Anweisungen von Apple ein (siehe Abbildung 1 bis Abbildung 7).



Abbildung 1



Abbildung 2

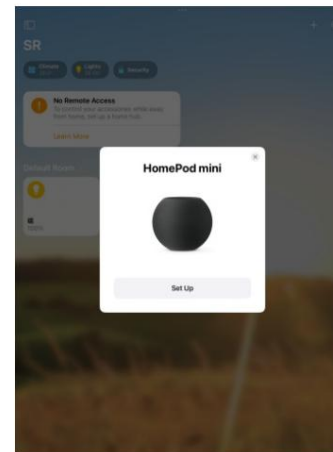

Abbildung 3

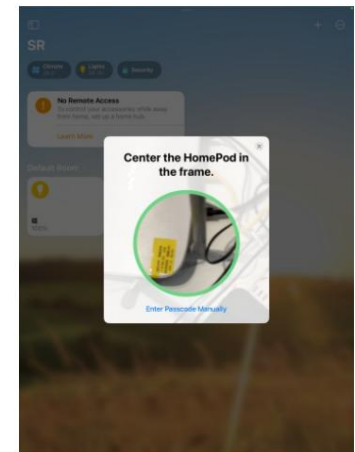

Abbildung 4

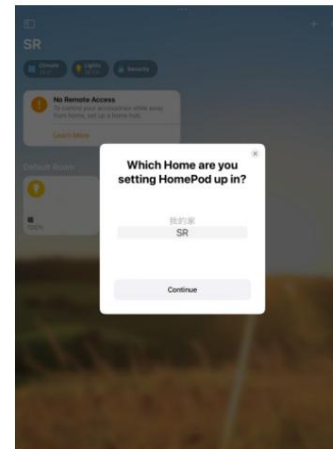

Abbildung 5

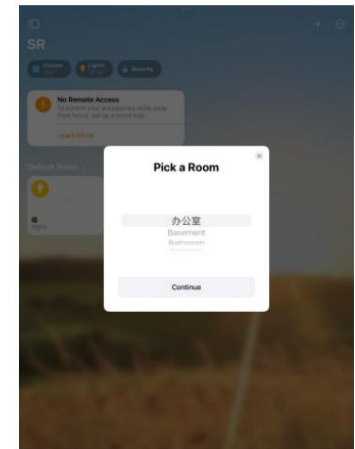

Abbildung 6

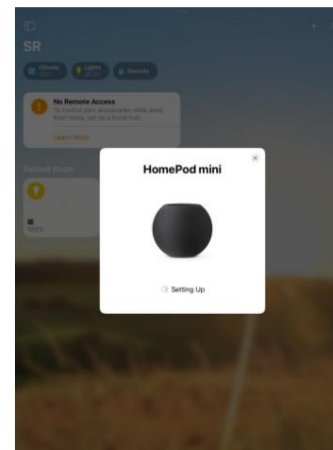

Abbildung 7

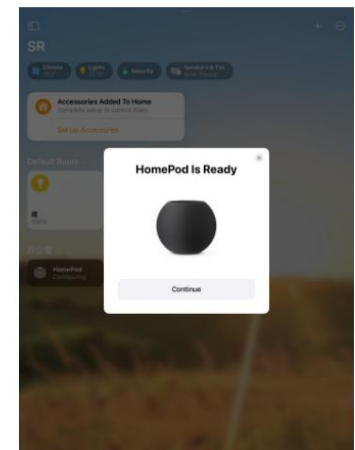

Abbildung 10

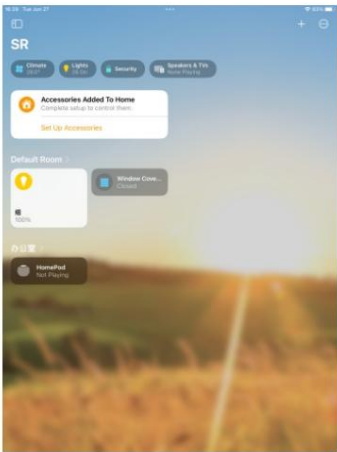

Abbildung 11

Schritt 3: Verdrahten Sie den Matter-Konverter gemäß dem Schaltplan und schalten Sie ihn ein.

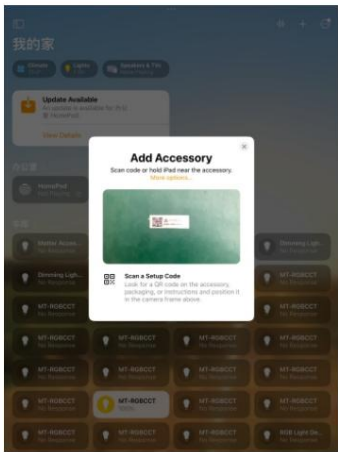
Hinweis: Bevor Sie den QR-Coder-Aufkleber auf dem Konverter scannen (siehe Abbildung 10), drücken Sie die Prog.-Taste fünfmal kurz, um den Matter-Konverter in den Kopplungsmodus zu versetzen, damit er von der Apple Home-App erkannt werden kann.

Schritt 4: Drücken Sie die Prog.-Taste 5-mal kurz, um den Konverter in den Kopplungsmodus zu versetzen.

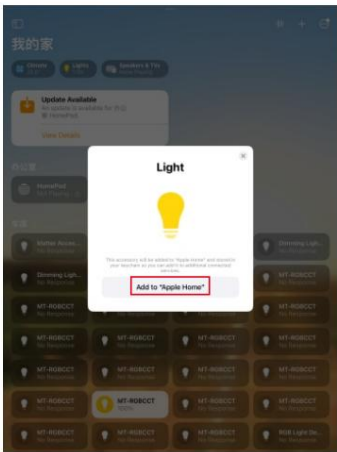
Andernfalls kann es von der Apple Home App nicht erkannt werden.

Schritt 5: Fügen Sie den Matter-Konverter zur Apple Home-App hinzu, indem Sie den QR-Code-Aufkleber auf dem Konverter scannen, wie in Abbildung 8 bis Abbildung 15 gezeigt.



Abbildung 8



Abbildung 9

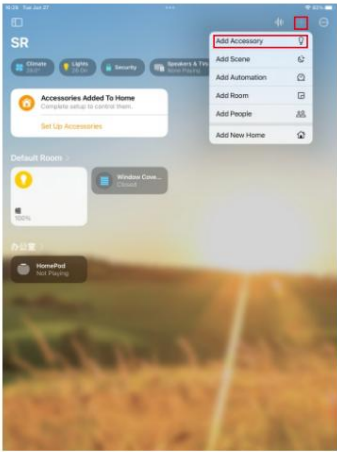

Abbildung 12

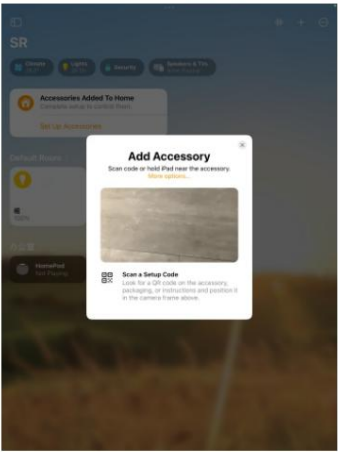

Abbildung 13

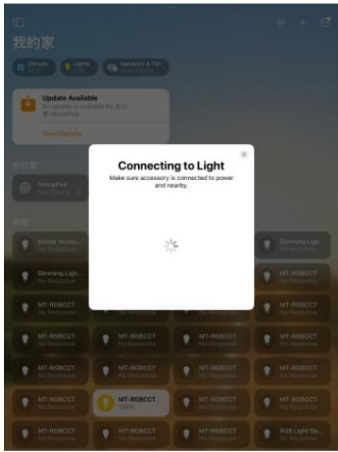

Abbildung 14

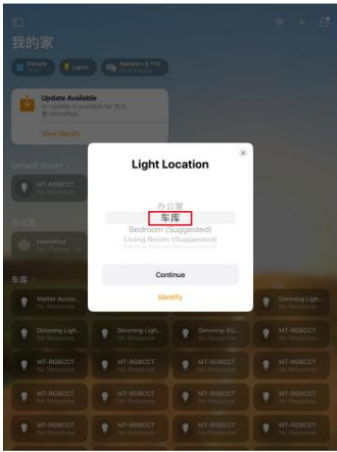

Abbildung 15

Hinweis: Achten Sie bei der Auswahl des Raums, zu dem Sie den Konverter hinzufügen möchten, darauf, dass Sie denselben Raum auswählen, in dem sich der HomePod mini befindet, wie in Abbildung 13 gezeigt.

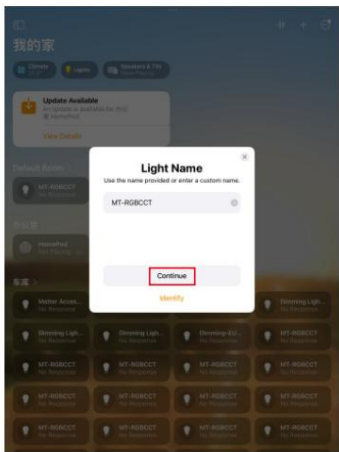

Abbildung 16

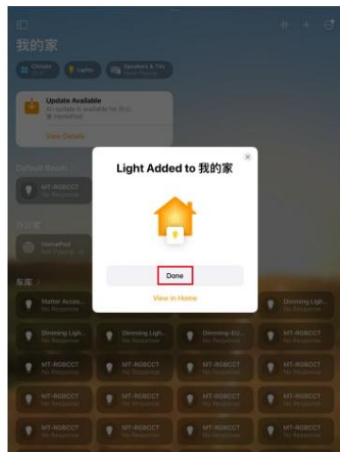

Abbildung 17

Schritt 6: Sobald der Konverter erfolgreich zum Border-Router hinzugefügt wurde, tippen Sie auf das Gerät, um es ein-/auszuschalten, und halten Sie das Gerätesymbol gedrückt, um die Benutzeroberfläche zur Helligkeits- und Farbsteuerung aufzurufen, wie in Abbildung 16 bis Abbildung 17 gezeigt.

### Maße

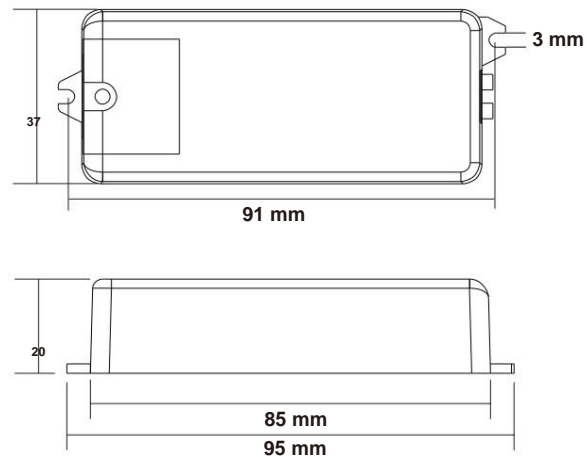

### Schaltplan

Wenn 0/1-10V Ausgang ausgewählt ist

#### LN

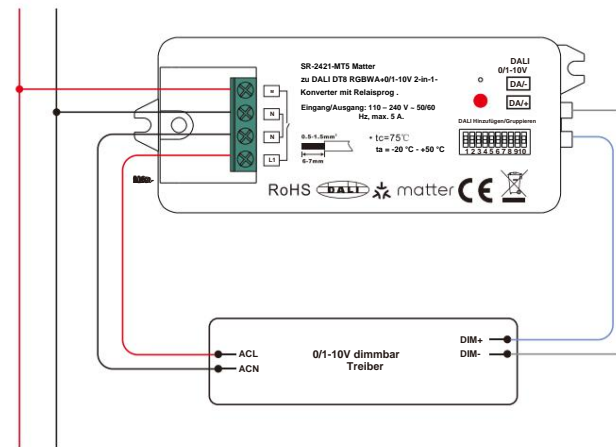

Hinweis: Die Verwendung des Relais wird nur in Verbindung mit 1-10-V-Treibern empfohlen, die nicht auf Aus gedimmt werden können.

Bei Auswahl des DALI-Ausgangs

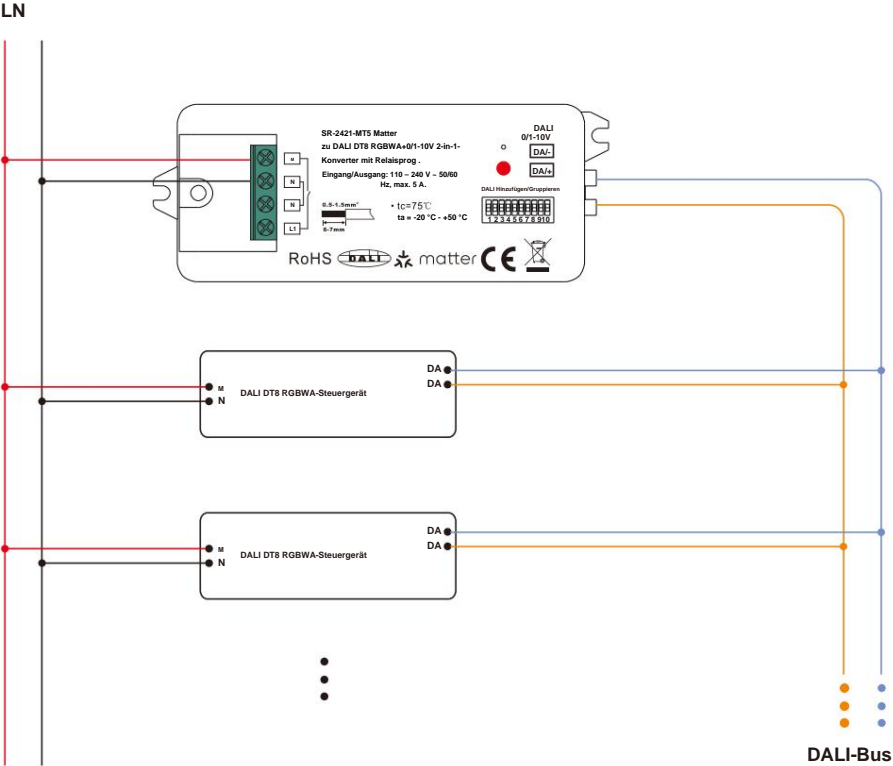

Hinweis: Max. 50 mA DALI-Bus-PS-Ausgang zur Versorgung von bis zu 25 Betriebsgeräten mit Steuerstrom.