

Funktion Einleitung

- Wichtig : Lesen Sie vor der Installation alle Anweisungen.

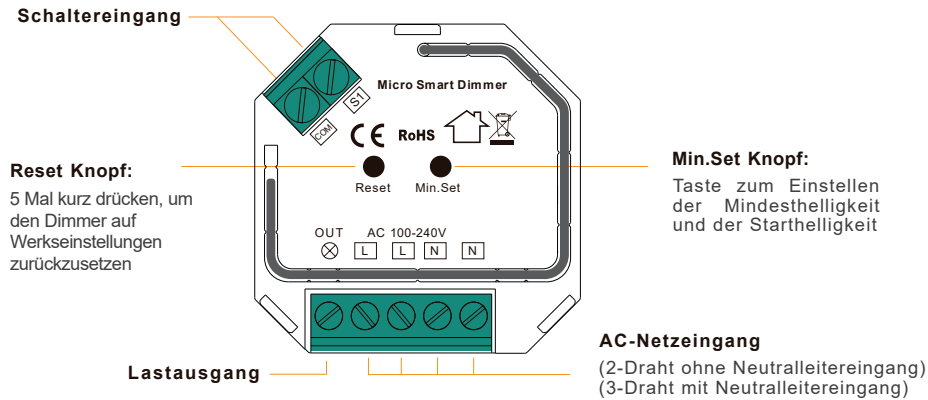

Produktdaten

Eingangsspannung	Ausgangsspannung	Ausgang Strom	Größe (LxWxH)
100-240VAC	100-240VAC	1.8Amax	45.5x45x20.3mm

Kompatible Lasttypen			
Last-Symbol	Lasttyp	Maximale Belastung	Bemerkungen
	Dimmbare LED-Lampen	200W @ 230V 100W @ 110V	Aufgrund der Vielfalt der LED-Lampenkonstruktionen ist die maximale Anzahl der LED-Lampen auch vom Leistungsfaktor abhängig, wenn sie an den Dimmer angeschlossen sind.
	Dimmbare LED-Treiber	200W @ 230V 100W @ 110V	Die maximal zulässige Anzahl von Treibern beträgt 200 W geteilt durch die Nennleistung des Treibers auf dem Typenschild.
	Glühlampen, HV-Halogenlampen	200W @ 230V 200W @ 110V	
	Niederspannungs-Halogenbeleuchtung mit elektronischen Transformatoren	200W @ 230V 100W @ 110V	

Eigenschaften

- AC-Phasenabschnittsdimmer mit Matter over Thread
- 100-240VAC Eingangs- und Ausgangsspannung
- Unterstützt ohmsche Lasten, kapazitive Lasten oder induktive Lasten
- 1-Kanal-Ausgang, bis zu 200W
- Eingang und Ausgang mit Schraubklemmen, sicher und zuverlässig
- Dimmen per Phasenabschnitt
- Kompatibel mit universellen Matter Gateways: der neueste Apple HomePod mini, Google Home, Amazon Echo Geräte etc.
- Kann über die Apple Home App, Google Home App, Amazon Alexa App gesteuert werden
- Kann durch Apple Siri, Google Assistant, Amazon Alexa sprachgesteuert werden
- Mini-Größe, einfach in eine Standard-Tiefe-Wanddose zu installieren
- Wasserdichtigkeitsgrad: IP20
- Frequenzband: 2405-2480 MHz, Sendeleistung: max. 10dBm

Hauptmerkmale:

- Kann in Zweileiterschaltung ohne Nullleiter oder in Dreileiterschaltung mit Nullleiter betrieben werden
- Fortschrittliche Mikroprozessor-Steuerung
- Implementierter Algorithmus zur Erkennung intelligenter Lichtquellen
- Funktion zur Messung von Wirkleistung und Energie
- Softstart-Funktion
- Innovative Funktion zum Einstellen der Mindestdimstufe und der Starthelligkeit
- Funktioniert mit verschiedenen Schaltertypen - Taster, Kippschalter, Drei-Wege-Schalter, usw.
- Aktives Element: elektronischer Halbleiterschalter
- Zum Einbau in Schalterdosen, deren Abmessungen den Einbau zulassen und die den geltenden Vorschriften entsprechen
- Der Bypass ist eine Erweiterungseinheit

Als Dimmer funktioniert er unter den folgenden Lasten:

- Herkömmliche Glühlampen und HV-Halogenlichtquellen
- ELV-Halogenlampen und dimmbare LED-Lampen (mit elektronischem Trafo)s)
- MLV Halogenlampen (mit ferromagnetischen Transformatoren)
- Dimmbare LED-Birnen
- Dimmbare Kompakt-Leuchtstoffröhren CFL
- Unterstützt dimmbare Lichtquellen (Leistungsfaktor > 0,5) mit einer Mindestleistung von 3VA unter Verwendung des Bypass (abhängig von der Art der Last)

Sicherheit & Warnhinweise



- Installieren Sie das Gerät NICHT, wenn es unter Spannung steht.
- Setzen Sie das Gerät NICHT der Feuchtigkeit aus.

Operation

- 1 Verdrahtung gemäß Anschlussplan korrekt durchführen. (See P9-10)
- 2 Dieses Matter over Thread ist ein drahtloser Empfänger, der mit einer Vielzahl von Matter-kompatiblen Systemen kommuniziert. Dieser Empfänger empfängt und wird durch drahtlose Funksignale vom kompatiblen Matter-System gesteuert.

3 Hinzufügen zu einem Matter-Gateway und Steuerung über das Gateway:

Hinweis :  Ein Apple HomePod mini wird als Matter-Border-Router zum Hinzufügen und Steuern des Geräts verwendet. Für andere Matter-Border-Router lesen Sie bitte deren Benutzerhandbücher, um zu erfahren, wie Sie Matter-Geräte hinzufügen und steuern können.

Schritt 1: Bereiten Sie ein iPhone (iOS 16.2 oder höher) oder iPad (iPadOS 16.2 oder höher) mit der neuesten Version der Trmware und einen Apple HomePod mini mit der neuesten Version der Trmware vor.

Schritt 2: Verbinden Sie das iPhone oder iPad mit Ihrem WLAN-Heimnetzwerk. Starten Sie die Apple Home App und richten Sie den HomePod mini gemäß den Anweisungen von Apple ein (siehe Abbildung 1 bis Abbildung 7).

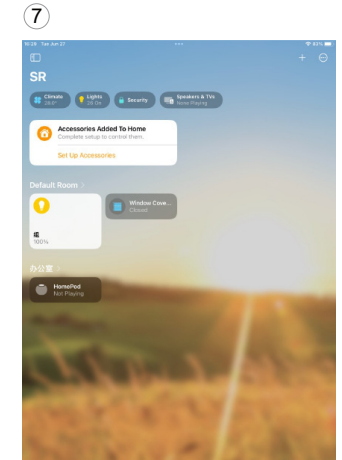
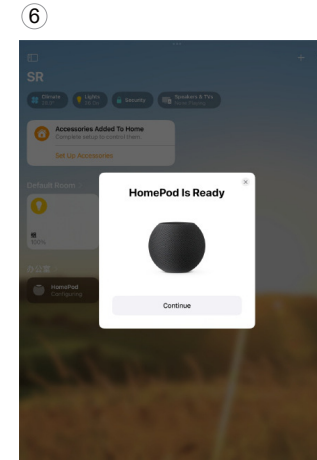
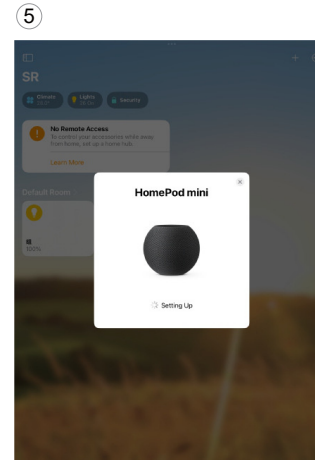
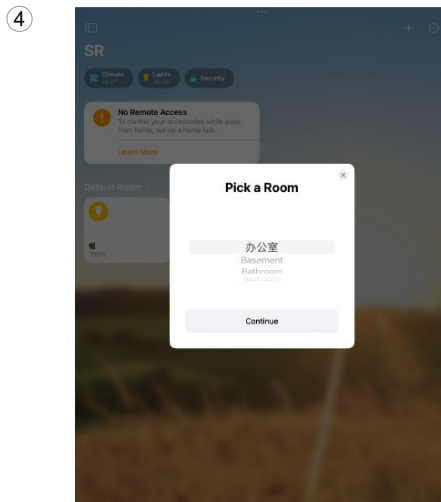
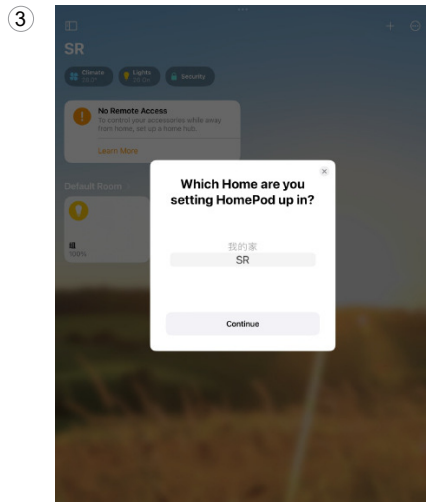
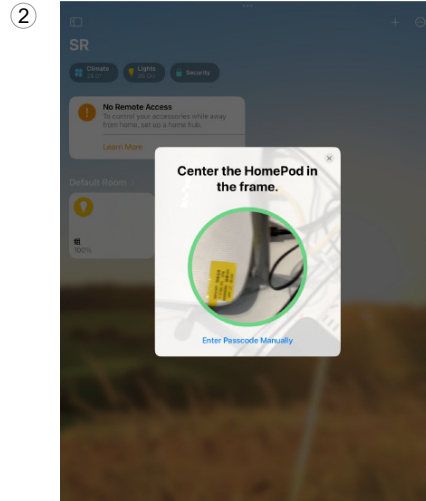
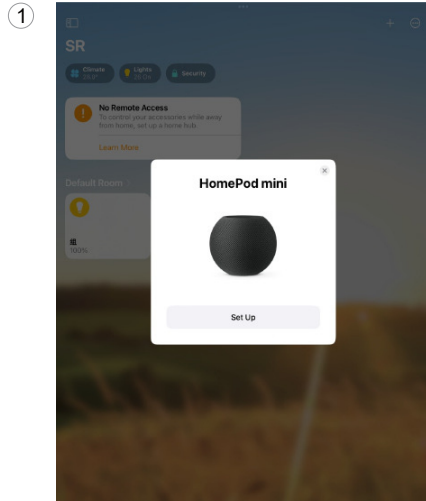

Schritt 3: Verdrahten Sie den Matter-Fadendimmer gemäß dem Schaltplan (siehe P9-10) und schalten Sie ihn ein.

Schritt 4: Fügen Sie den Matter Fadendimmer zur Apple Home App hinzu, indem Sie den QR-Code-Aufkleber auf dem Dimmer scannen, wie in Abbildung 8 bis Abbildung 16 gezeigt.

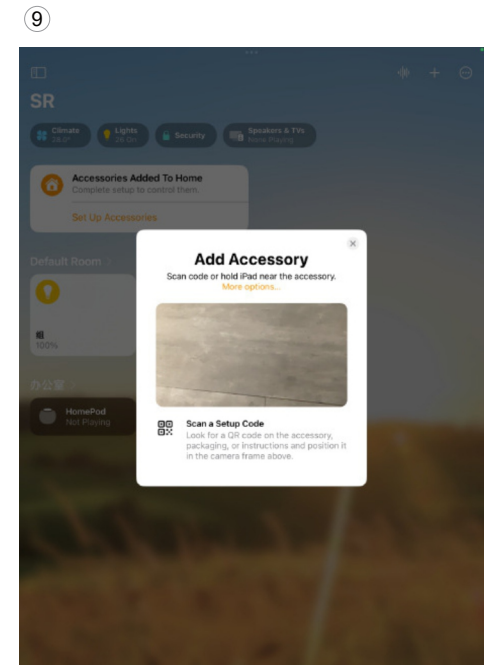
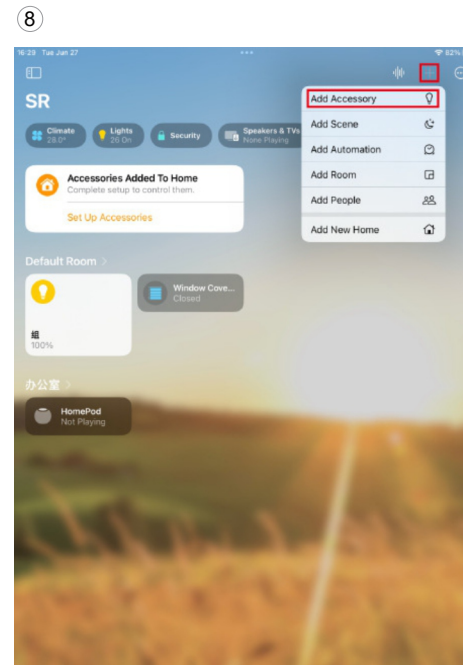

Note : Before scanning the QR coder sticker on the dimmer as shown in [Figure 10](#), short press the reset button 5 times to reset the dimmer so that it can be discovered by the Apple Home app. Otherwise if it has already been added to another gateway, current gateway can not discover and add it.

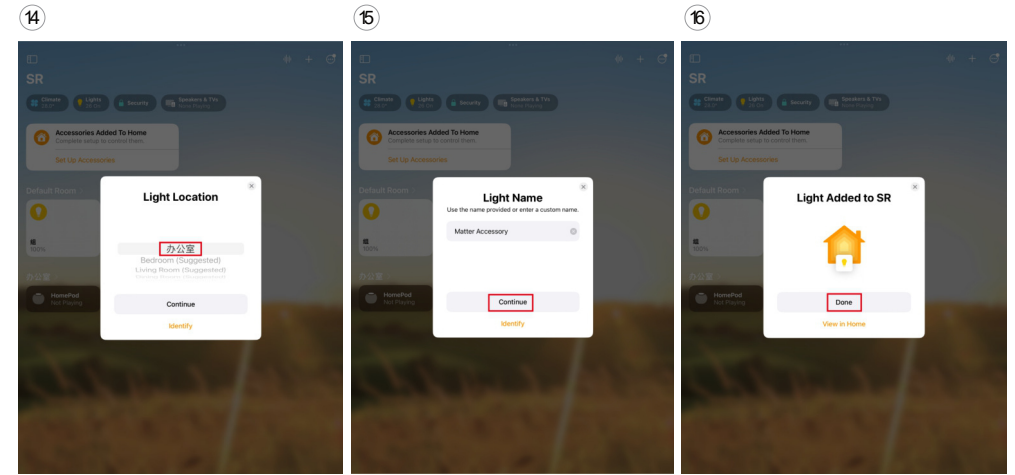
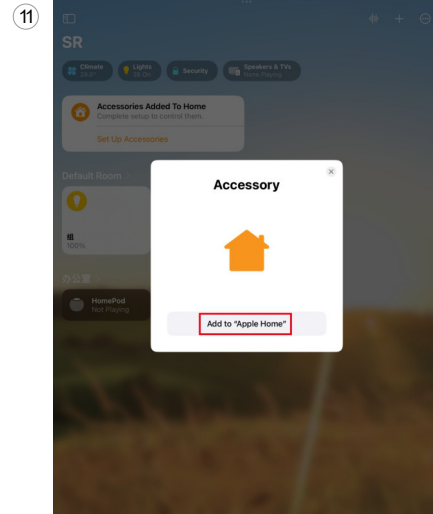
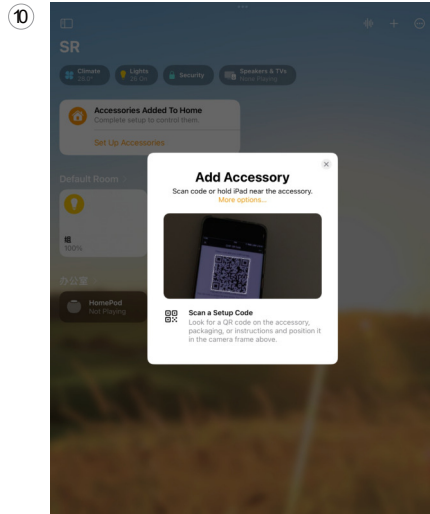
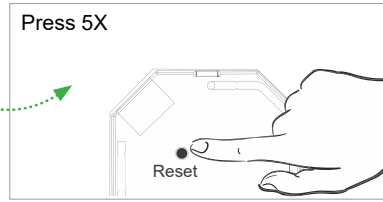

Note : When choose the room that you would like to add the dimmer to, please make sure to choose the same room that the HomePod mini is located as shown in [Figure 14](#).

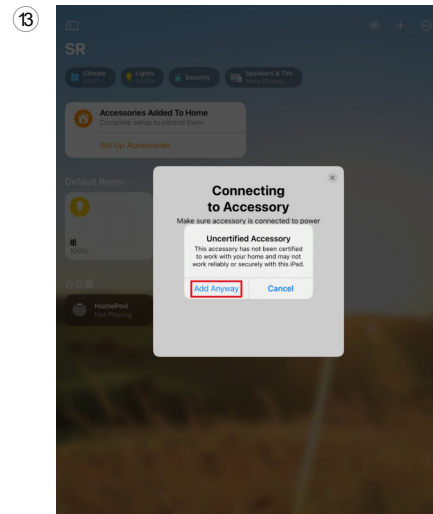
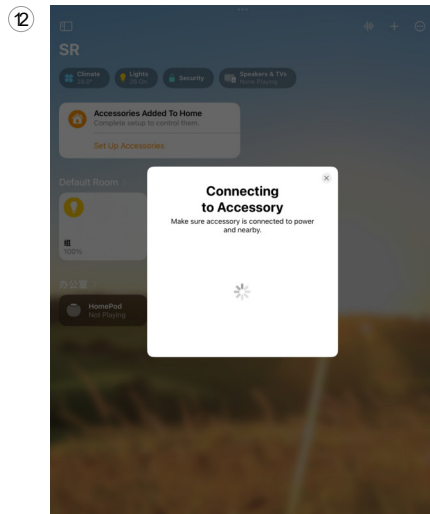

Step 5: Once the dimmer is added to the gateway successfully, tap on the device to control on/off and brightness of the dimmer as shown in [Figure 17 to Figure 19](#).

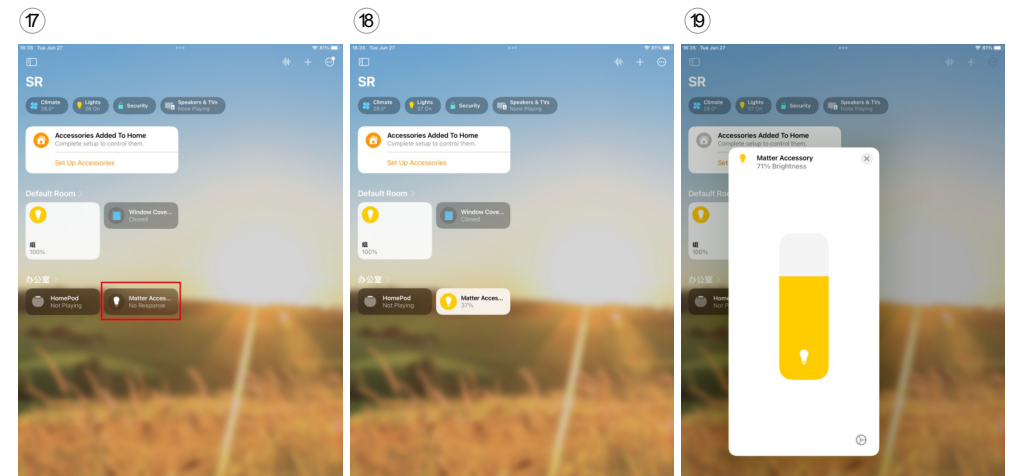

4 Taste zur Einstellung der Mindest- und Starthelligkeit

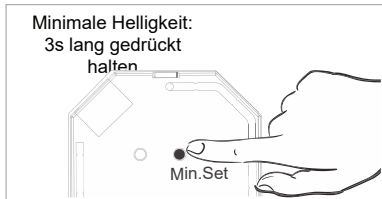

Halten Sie die Taste 3 Sekunden lang gedrückt, um die Mindesthelligkeit einzustellen: Wenn der aktuelle Helligkeitswert 1%-50% beträgt, wird er als Mindesthelligkeit eingestellt. Wenn der aktuelle Helligkeitswert 100% beträgt, wird die zuvor eingestellte Mindesthelligkeit gelöscht. Sobald eine Mindesthelligkeit eingestellt ist, kann die angeschlossene Last nicht mehr unter diesen Wert gedimmt werden.

Hinweis :

Die Funktion zur Einstellung der Starthelligkeit dient dazu, das Phänomen zu vermeiden, dass einige dimmbare LED-Treiber nicht eingeschaltet werden können, nachdem sie auf einen niedrigen Wert gedimmt und ausgeschaltet wurden. Wenn die Starthelligkeit höher ist als die Dimmstufe vor dem Einschalten, geht der Treiber nach dem Einschalten zunächst auf die Starthelligkeit und fällt dann auf die Dimmstufe zurück. Wenn die Einschalthelligkeit niedriger ist als die Dimmstufe vor dem Einschalten, geht der Treiber nach dem Einschalten direkt auf die Dimmstufe.

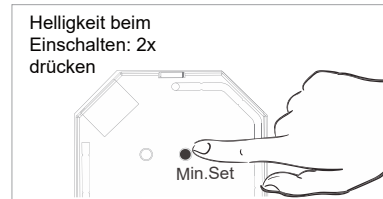

Drücken Sie zweimal kurz auf die Taste, um die Starthelligkeit einzustellen: Wenn der aktuelle Helligkeitswert zwischen 1% und 50% liegt, wird er als Starthelligkeit eingestellt; wenn der aktuelle Helligkeitswert 0% beträgt, wird die zuvor eingestellte Starthelligkeit gelöscht.

5 Gesteuert durch einen Druckschalter

Einmal mit einem Druckschalter verbunden, klicken Sie auf den Druckschalter, um ihn ein- und auszuschalten, halten Sie ihn gedrückt, um die Lichtintensität zu erhöhen oder zu verringern.

Stromlaufplan

* Anmerkungen zu den Diagrammen:

L - Klemme für stromführende Leitung N - Klemme für den Neutralleiter
Out - Ausgangsklemme des Dimmers (Steuerung der angeschlossenen Lichtquelle) S1 - Klemme für den Schalter
COM - Klemme für die Erdung des an den Dimmer angeschlossenen Schalters

* Unterstützte Schaltertypen:

Die von diesem Gerät unterstützten Switch-Typen können werkseitig konfiguriert werden:

1. Druckschalter (werkseitige Standardeinstellung)
2. umschaltbarer Ein/Os-Schalter (kann auf Anfrage mit der Werkseinstellung konfiguriert werden)

* Kompatible Lasttypen und empfohlene Leistungswerte für die unterstützten Lasten:

Unterstützte Lastarten		100-240V~	
	Resistive Lasten Herkömmliche Glühlampen und Halogenlampen	20-200W @ 230V 20-200W @ 110V	
	Kapazitive Lasten Leuchtstoffröhrenlampe (kompakt / mit elektronischem Vorschaltgerät), elektronischer Transformator, LED	Bypass verwenden: 3-200W @ 230V 3-100W @ 110V	Kein Bypass verwendet: 20-200W @ 230V 20-100W @ 110V
	Induktive Lasten Ferromagnetische Transformatoren	20-200W @ 230V 20-100W @ 110V	

(1) 2-Draht-Anschluss ohne Nullleiter

Mit Taster LV

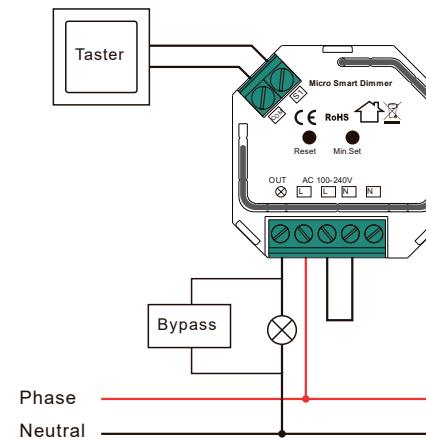

Mit Taster

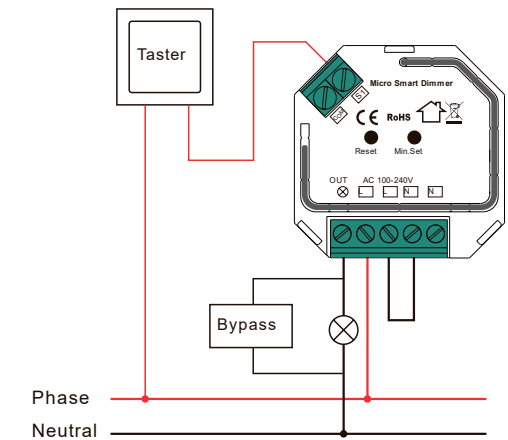

Anmerkungen :

Der an das S1-Terminal angeschlossene Taster aktiviert die Grundfunktionen des Dimmers (Einschalten des Lichts, Dimmen).

Der Bypass ist ein Gerät, das für die Arbeit mit dem Mikro-Smart-Dimmer entwickelt wurde. Der Bypass verhindert das Flackern der LED-Lampen und das Glühen der ausgeschalteten Kompaktleuchtstofflampen. Im Falle eines 2-Draht-Anschlusses ermöglicht der Bypass die Reduzierung der Mindestleistung der Last, die der Dimmer für den korrekten Betrieb benötigt, und ermöglicht die Versorgung des Dimmers bei der Steuerung von kleinen Lasten mit einer Mindestleistung von bis zu 3W (für $\cos\phi > 0,5$).

(2) 3-Leiter-Anschluss mit Neutralleiter

mit Taster LV

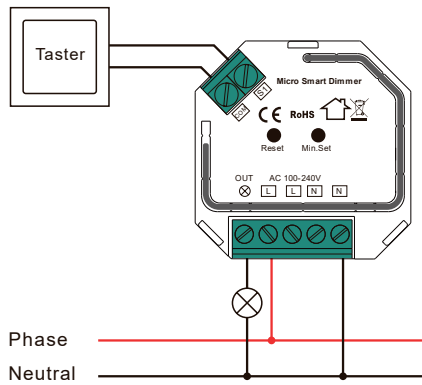

mit Taster

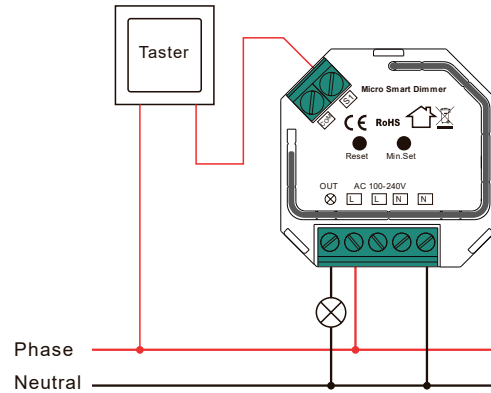

Anmerkungen :

Der an die S1-Klemme angeschlossene Schalter aktiviert die Grundfunktionen des Dimmers (Einschalten des Lichts, Dimmen).

(3) Anschluss mehrerer Taster oder Drucktaster

mit Taster LV

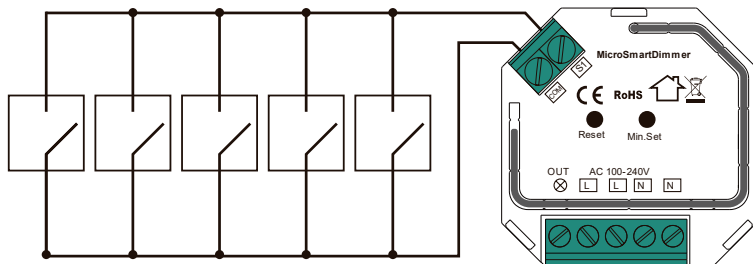

mit Taster

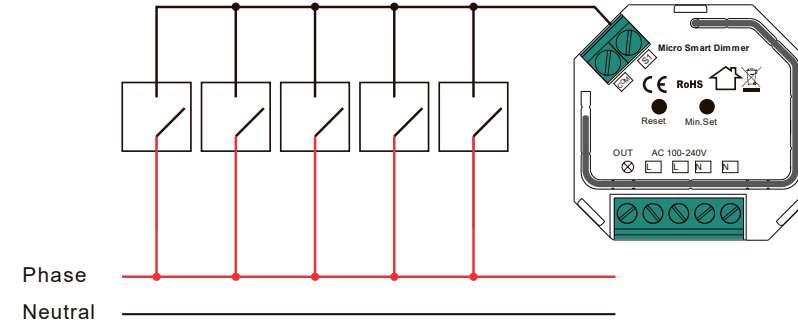

Dieser Phasendimmer kann entweder über die vordere Kante (Vorwärtsphasensteuerung) oder über die hintere Kante (Rückwärtsphasensteuerung) gedimmt werden. Es stehen zwei Versionen zur Auswahl, die werkseitige Standardversion ist die hintere Kante. Bitte vergewissern Sie sich, dass die angeschlossenen Lasten die von Ihnen gewählte Steuerungsart unterstützen. Lesen Sie dazu die Bedienungsanleitung der Last oder wenden Sie sich an den Lieferanten der Last.

Produkt Abmessung

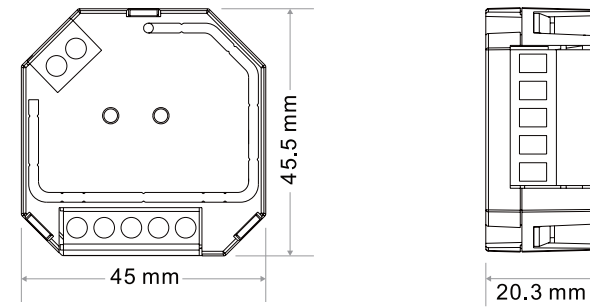

Paket



Entsorgung

Das Gerät darf nicht im Hausmüll entsorgt werden. Bitte gib es entweder an uns zurück oder entsorgen es an einer Annahmestelle für Wertstoffe.

Haftungsausschluss

Die Installation aller Komponenten mit 220-240V Anschluss darf nur durch eine Elektrofachkraft unter Beachtung aller zulässigen Normen und Vorschriften durchgeführt werden.

Alle Schritten dieser Bedienungsanleitung sowie denen von weiteren verwendeten Komponenten sind unbedingt zu befolgen. Bitte lesen Sie die Bedienungsanleitung vor der Inbetriebnahme und Installation sorgfältig durch.

LED-Trading haftet nicht für Unfälle oder Schäden, welche durch unsachgemäße Verwendung oder durch Anschluss der einzelnen Komponenten verursacht werden. Widerrechtliche Weitergabe und Vervielfältigungen sind untersagt.

EU-Konformitätserklärung

Hiermit erklären wir, LED-Trading Tobias Ebert, dass der Dimmer Controller den Richtlinien 2014/53/EU (RED), sowie 2011/65/EU (RoHS) entspricht. Den vollständigen Text der EU-Konformitätserklärung finden Sie auf <https://www.led-trading.de/konformitaet-uebersicht.php>.



Tobias Ebert LED-Trading
Schöneicher Str., 42
15566 Schöneiche b .Berlin
Deutschland

Telefon: 03064168917
E-Mail: info@led-trading.de
USt-IdNr.: DE281526153
WEEE-Reg.-Nr.: DE58003750