

Matter RGB CCT-LED-Controller über Thread

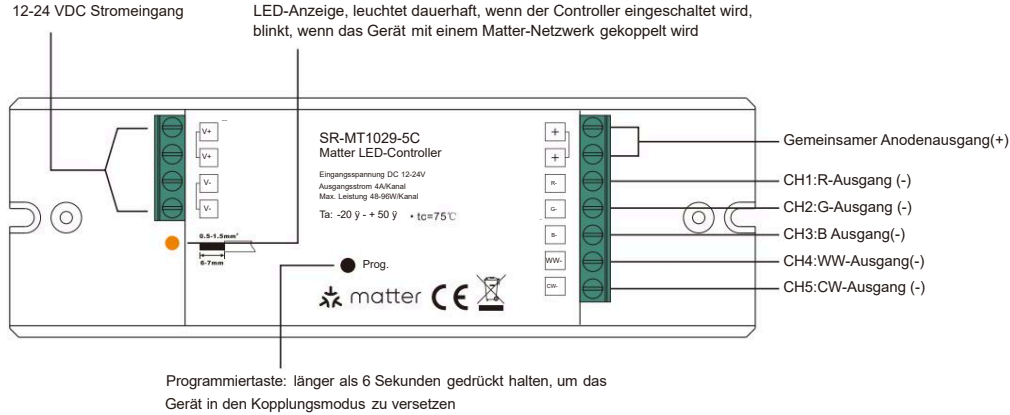

Wichtig: Lesen Sie vor der Installation alle Anweisungen

Funktionseinführung



Produktdaten

Eingangsspannung	Ausgangsstrom	Ausgangsleistung	Hinweise	Größe (L x B x H)	Umgebungstemperatur	max. Gehäuse Temperatur
12-24 V DC	4A/CH	48-96W/Kanal	Konstante Spannung	145 x 46,5 x 16 mm	-20°C ~ +50°C	75°C

Produkteigenschaften

- Matter RGB CCT LED-Controller über Thread
- Matter-zertifiziertes Gerät
- Kommunikation über ein IPv6-Thread-Netzwerk
- 12-24 VDC Eingang
- 12 V/24 V Konstantspannungsausgang, 5 Kanalausgang, max. 4 A pro Kanal
- Steuert RGB- und abstimmbare weiße LED-Leuchten (RGB-CCT)
- Vollständig kompatibel mit universellen Matter-Ökosystemen verschiedener Hersteller
- Thread Border Router wird benötigt (zB Apple HomePod mini oder Google NestHub)
- Einfache Inbetriebnahme und Kopplung durch Scannen des QR-Codes
- Steuerbar über die Apple Home App, Google Home App, Amazon Alexa App
- Kann per Sprachsteuerung über Apple Siri, Google Assistant und Amazon Alexa gesteuert werden
- Drahtlose Firmware-Updates möglich
- Wasserdichtigkeit: IP20

Sicherheit und Warnungen

- NICHT installieren, wenn das Gerät unter Spannung steht.
- Das Gerät NICHT Feuchtigkeit aussetzen.

Betrieb

1. Führen Sie die Verkabelung ordnungsgemäß gemäß Anschlussplan durch.
2. Dieses Matter-Thread-Gerät ist ein drahtloser Empfänger, der mit einer Vielzahl von Matter-kompatiblen Systemen kommuniziert. Dieser Empfänger empfängt drahtlose Funksignale vom kompatiblen Matter-System und wird über diese gesteuert.
3. Zu einem Matter-Border-Router hinzufügen und über die Matter-Plattform steuern:

Hinweis: Ein Apple HomePod mini wird als Matter-Border-Router zum Hinzufügen und Steuern des Geräts verwendet. Informationen zum Hinzufügen und Steuern von Matter-Geräten anderer Matter-Border-Router finden Sie in deren Benutzerhandbüchern.

Schritt 1: Bereiten Sie ein iPhone (iOS 16.2 oder höher) oder iPad (iPadOS 16.2 oder höher) mit der neuesten Firmware-Version vor und bereiten Sie einen Apple HomePod mini mit der neuesten Firmware-Version vor.

Schritt 2: Verbinden Sie das iPhone oder iPad mit Ihrem WLAN-Heimnetzwerk. Starten Sie die Apple Home-App und richten Sie den HomePod mini gemäß den Anweisungen von Apple ein (siehe Abbildung 1 bis Abbildung 7).



Abbildung 1



Abbildung 2

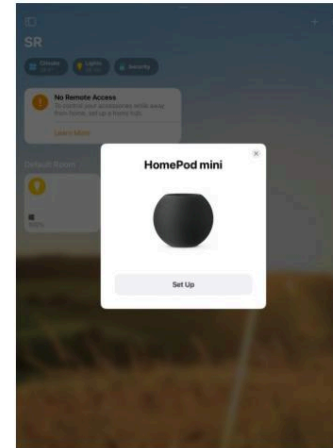

Abbildung 3

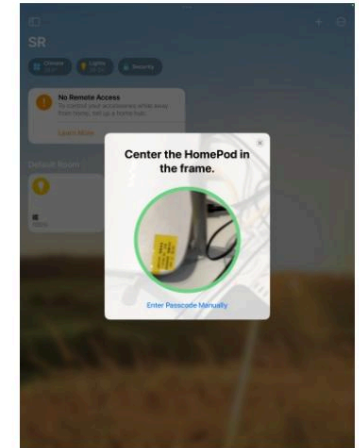

Abbildung 4

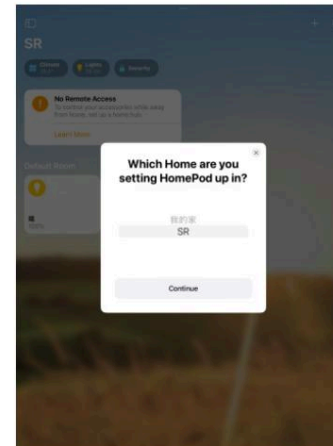

Abbildung 5

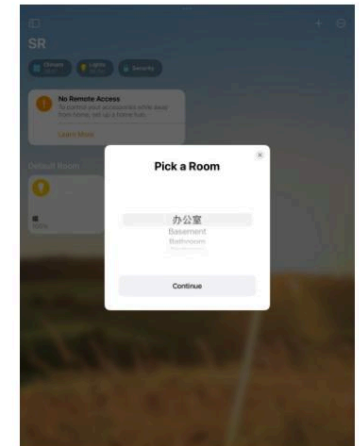

Abbildung 6

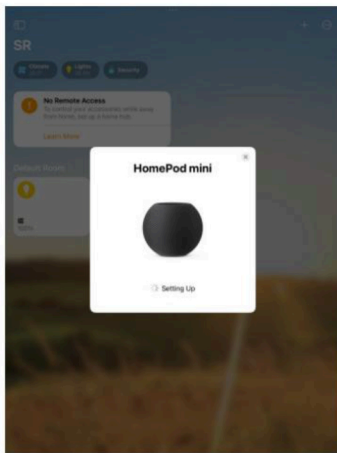

Abbildung 11

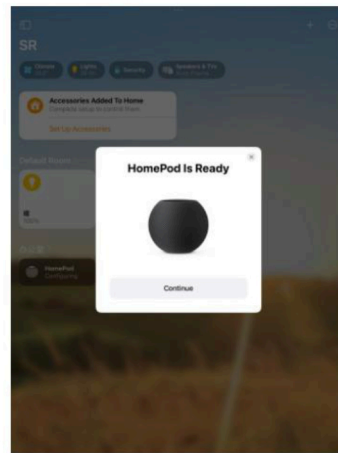

Abbildung 12

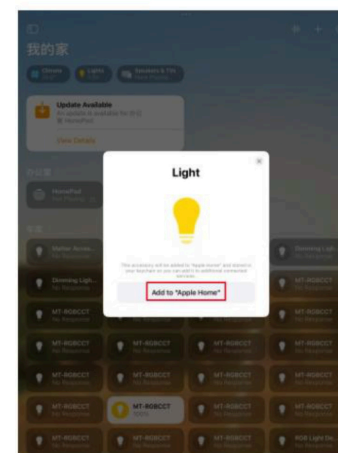

Abbildung 7

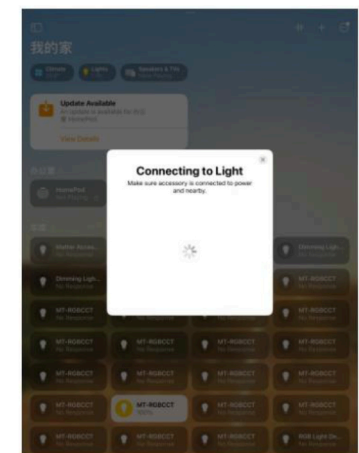

Abbildung 8

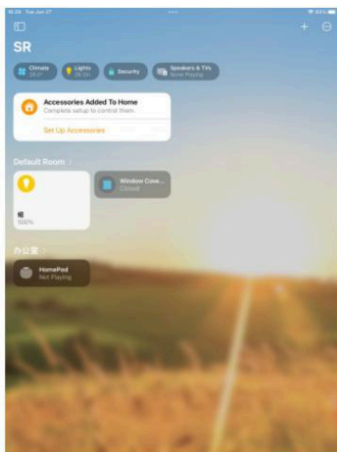

Abbildung 13

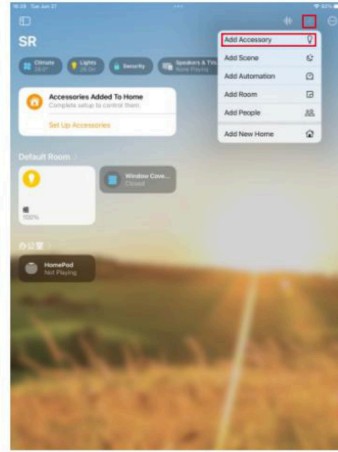

Abbildung 14

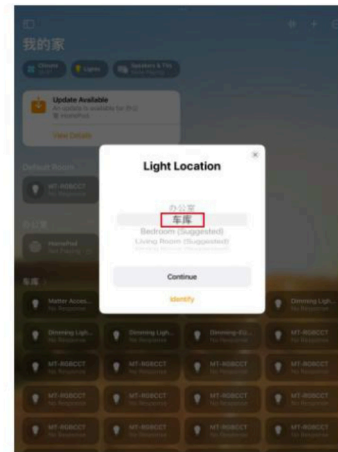

Abbildung 9

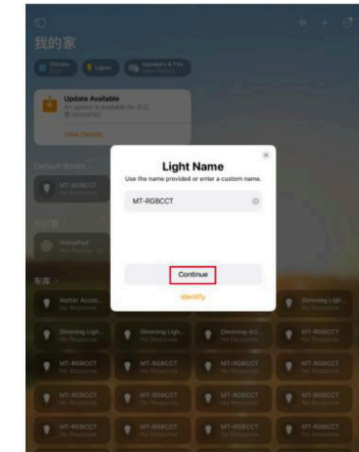

Abbildung 10

Hinweis: Bevor Sie den QR-Coder-Aufkleber auf dem Dimmer scannen, wie in Abbildung 10 gezeigt, halten Sie die Taste „Prog“ gedrückt. Taste länger als 6 Sekunden gedrückt halten, um den LED-Controller in den Pairing-Modus zu versetzen, damit er von der Apple Home App erkannt werden kann. Andernfalls kann er von der Apple Home App nicht erkannt werden.

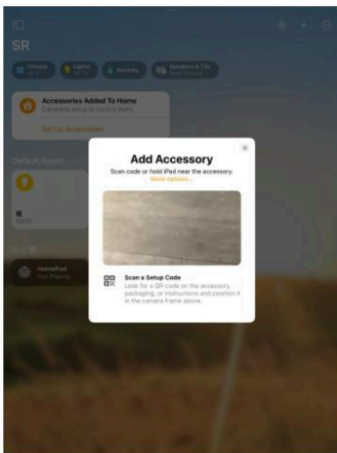
Schritt 3: Verkabeln Sie den Matter-LED-Controller gemäß dem Schaltplan und schalten Sie ihn ein.

Schritt 4: Halten Sie die Prog.-Taste länger als 6 Sekunden gedrückt, um den LED-Controller in den Kopplungsmodus zu versetzen.

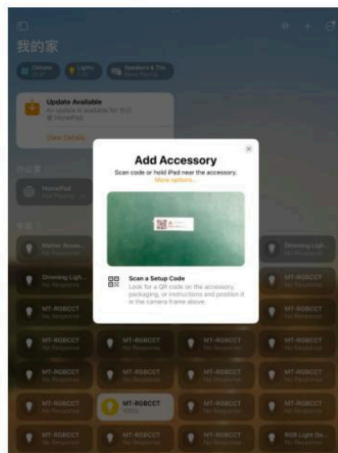
Schritt 5: Fügen Sie den Matter-LED-Controller zur Apple Home-App hinzu, indem Sie den QR-Code-Aufkleber auf dem LED-Controller scannen, wie in Abbildung 8 bis Abbildung 15 gezeigt.



Abbildung 15



Abbildung 16

Schritt 6: Sobald der LED-Controller erfolgreich zum Border-Router hinzugefügt wurde, tippen Sie auf das Gerät, um es ein-/auszuschalten, und halten Sie das Gerätesymbol gedrückt, um die Schnittstelle zur Helligkeits- und Farbsteuerung aufzurufen, wie in Abbildung 16 bis Abbildung 17 gezeigt.

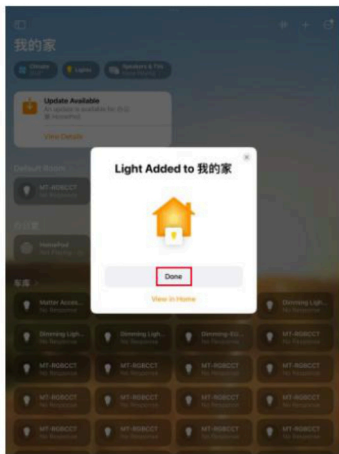

Abbildung 17

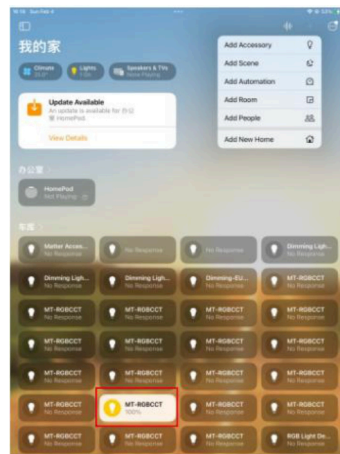
Hinweis: Wenn Sie den Raum auswählen, in dem Sie den LED-Controller installieren möchten, achten Sie darauf, dass Sie den denselben Raum, in dem sich der HomePod mini befindet, wie in Abbildung 13 gezeigt.

Schaltplan

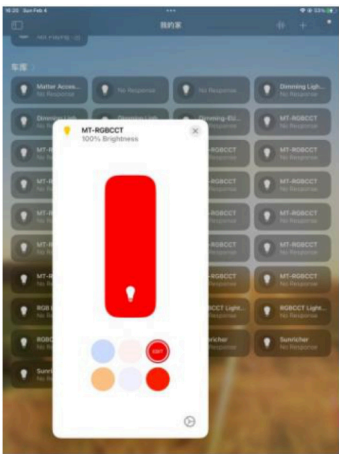
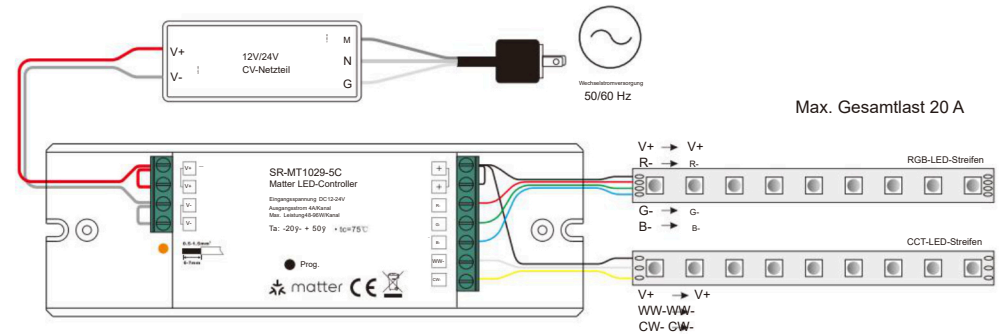

Max. Gesamtlast 20 A

Entsorgung

Das Gerät darf nicht im Hausmüll entsorgt werden. Bitte gib es entweder an uns zurück oder entsorgen es an einer Annahmestelle für Wertstoffe.

Haftungsausschluss

Die Installation aller Komponenten darf nur durch eine Elektrofachkraft unter Beachtung aller zulässigen Normen und Vorschriften durchgeführt werden. Alle Schritten dieser Bedienungsanleitung sowie denen von weiteren verwendeten Komponenten sind unbedingt zu befolgen. Bitte lesen Sie die Bedienungsanleitung vor der Inbetriebnahme und Installation sorgfältig durch. LED-Trading haftet nicht für Unfälle oder Schäden, welche durch unsachgemäße Verwendung oder durch Anschluss der einzelnen Komponenten verursacht werden. Widerrechtliche Weitergabe und Vervielfältigungen sind untersagt.

EU-Konformitätserklärung

Hiermit erklären wir, LED-Trading Tobias Ebert, dass der Dimmer Controller den Richtlinien 2014/53/EU (RED), 2014/30/EU (EMV), 2014/35/EU (LVD) sowie 2011/65/EU (RoHS) entspricht. Der vollständige Text der EU-Konformitätserklärung kann auf Nachfrage zur Verfügung gestellt werden.



Tobias Ebert LED-Trading
Schöneicher Str., 42
15566 Schöneiche b. Berlin
Deutschland

Telefon: 03064168917
E-Mail: info@led-trading.de
USt-IdNr.: DE281526153
WEEE-Reg.-Nr.: DE58003750

Produktabmessung

